

ПАЛАТКИ МАРШРУТНЫЕ И БАЗОВЫЕ

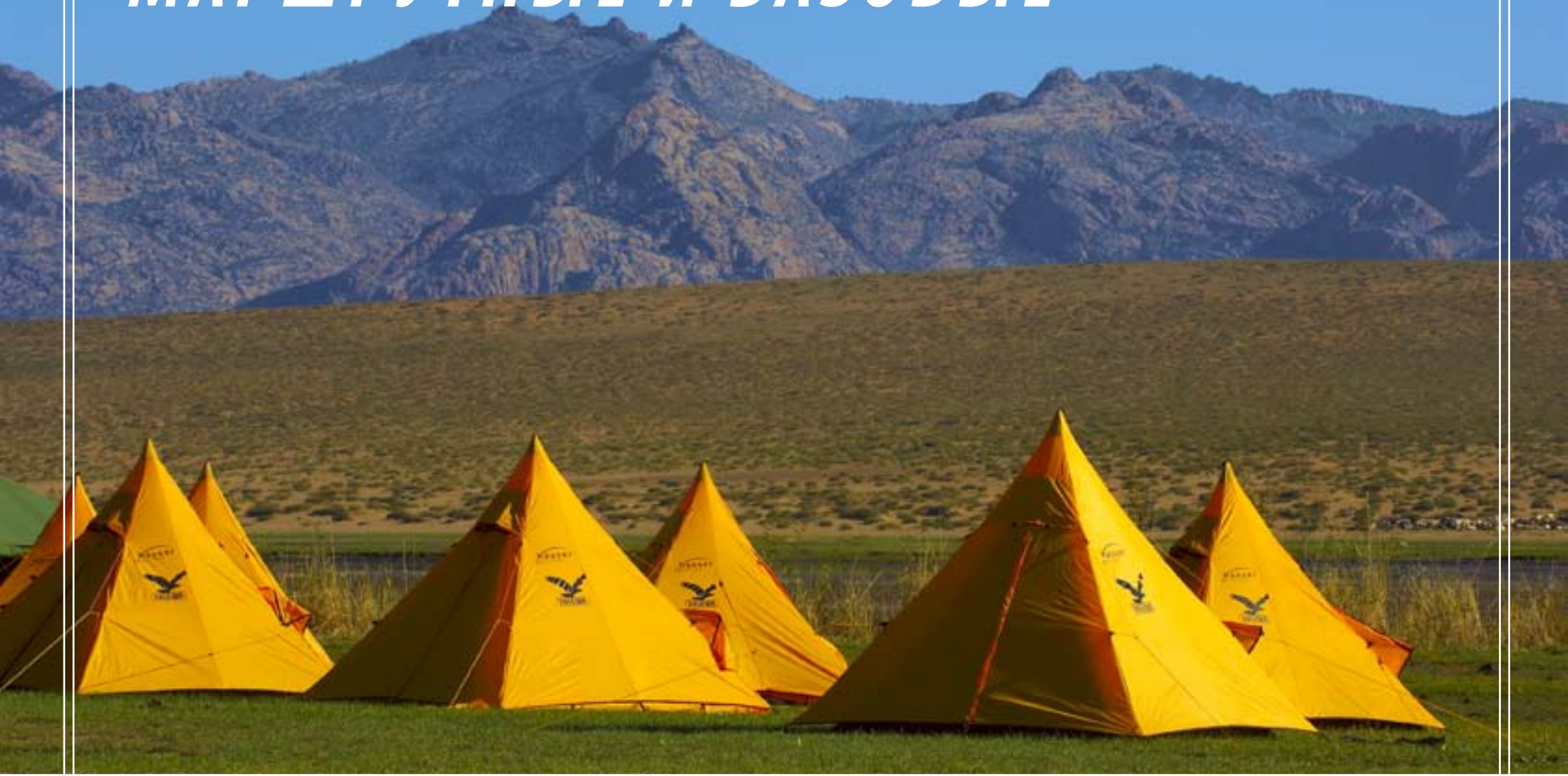

▼ ПАЛАТКА ("SAVOTTA")

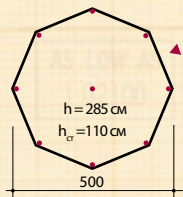

SAVOTTA SA-20

- Высота в центре — 285 см
- Высота стены — 110 см
- Диаметр — 5 м
- Вес — 21 кг

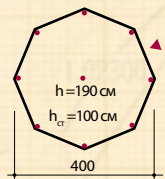

SAVOTTA SA-10

- Высота в центре — 190 см
- Высота стены — 100 см
- Диаметр — 4 м
- Вес — 12 кг

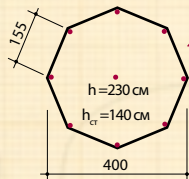

SAVOTTA JSP

- Высота в центре — 230 см
- Высота стены — 140 см
- Диаметр — 4 м
- Вес — 15 кг

- Швы тента проклеены
- Материал тента — огнеупорный, с противогрибковой пропиткой

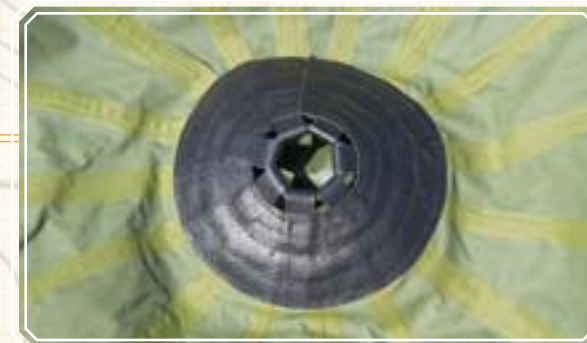

"AVI OUTDOOR"

тел.: (812) 347-75-34, 347-75-32
адрес: 192007, Санкт-Петербург,

Курская ул., д.27

e-mail: avi-spb@yandex.ru

www.avi-outdoor.com

▶▶ “MULTIPURPOSE”
 (“FERRINO”)



- Количество мест — 12
- Количество входов — 2
- Внешние габариты — 774 x 510 x 260 см
- Высота в центре — 260 см
- Высота боковых сторон — 185 см
- Вес — 125 кг
- Внешний тент — хлопок
- Каркас — galvanised tubular steel, d28 x 1mm
- Ветро/снегозащитная юбка
- Противомоскитная сетка
- Вентиляционные окна

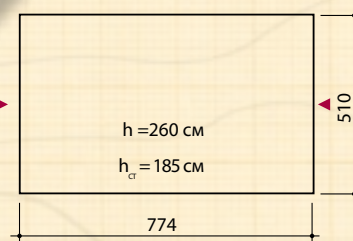

- Крепкий устойчивый каркас с крестовинами по всему периметру
- Влагостойкий тент из хлопкового огнеупорного материала
- В упакованном виде палатка занимает 5 мешков:
тент — 125 x 38 x 38 см, 38 кг
каркас — два мешка d 22 x 200 см и один d 11 x 200 см, 62 кг
соединения — 37 x 37 x 52 см, 25 кг



“АЛЬПЕНХАУЗ”

тел./факс: (812) 702-31-52,
702-31-53, 702-31-54

адрес: 192019, Санкт-Петербург,
ул. Профессора Качалова, д.11, лит. И

e-mail: info@ahd.ru
www.ahd.ru

▼ “COMMUNITY” (“FERRINO”)

- Торцевые стороны палатки могут быть частично или полностью открыты с помощью молнии
- Влагостойкий тент из хлопкового материала
- Покатые стороны палатки и большие окна, оснащенные противомоскитной сеткой и полной прозрачной завесой
- Юбка из специального негниющего материала
- Палатка имеет 2 входа. Палатки можно соединить вместе торцевыми сторонами.
- Высота боковых сторон — 1,70 м



FERRINO COMMUNITY 360M

- Количество мест — 4
- Внешние габариты — 360 x 430 x 210 см
- Вес — 44 кг
- Внешний тент — х/б ткань
- Пол — polyethylene
- Каркас — Galvanised tubular steel
- Ветро/снегозащитная юбка

FERRINO COMMUNITY 540M

- Количество мест — 6
- Внешние габариты — 540 x 430 x 210 см
- Вес — 63 кг
- Внешний тент — х/б ткань
- Пол — polyethylene
- Каркас — Galvanised tubular steel
- Ветро/снегозащитная юбка

▼▶ “MONTANA” (“FERRINO”)

- Крепкий устойчивый каркас с крестовинами по всему периметру может быть установлен без использования колышков, его можно поставить даже на твердое цементное основание
- Доступны внутренние тенты различных размеров, что позволяет улучшить жизненные и температурные условия внутри палатки как летом, так и зимой
- Два выхода защищены небольшим тамбуром
- Влагостойкий тент из хлопкового/полиэстерового материала
- Покатые стороны палатки и большие окна, оснащенные противомоскитной сеткой и полной прозрачной завесой
- Снегозащитная юбка из специального негниющего материала
- Высота боковых сторон — 1,90 м

FERRINO MONTANA 19

- Количество мест — 8
- Количество входов — 2
- Внешние габариты — 390 x 510 x 265 см
- Вес — 100 кг
- Внешний тент — 50% х/б ткань, 50% polyester, водонепроницаемость — 500 мм
- Каркас — Galvanised tubular steel



FERRINO MONTANA 19FR - модель из огнеупорного материала: внешний тент 50% х/б ткань, 50% polyester, водонепроницаемость: 700 мм, flame-retardant.



FERRINO MONTANA 29FR

- Количество мест — 10
- Количество входов — 2
- Внешние габариты — 582 x 510 x 265 см
- Вес — 134 кг
- Внешний тент — 50% х/б ткань, 50% polyester, водонепроницаемость — 700 мм, flame-retardant.
- Вентиляционные окна



МОДУЛЬ ДЛЯ СОЕДИНЕНИЯ ДВУХ ПАЛАТОК ТОРЦЕВЫМИ СТОРОНАМИ

Представляет собой каркас с натянутым на него тентом. Образует туннель между двумя палатками, той же ширины, что и двери. Этот модуль для удобства имеет два боковых отверстия для выхода.

“АЛЬПЕНХАУЗ”

тел./факс: (812) 702-31-52,
702-31-53, 702-31-54

адрес: 192019, Санкт-Петербург,
ул. Профессора Качалова, д.11, лит. И

e-mail: info@ahd.ru
www.ahd.ru

▶▶ “COLLE SUD” (“FERRINO”)

- Большое количество вентиляций, UV-защита, снежная юбка, два входа, усиления в местах высокого напряжения, высокая ветроустойчивость



- Габаритные размеры — 390 x 390 x 220 см
- Вес — 17 кг
- Количество мест — 6
- Материал тента — Polyester 75D PU 4000 мм, швы проклеены
- Материал внутренней палатки — огнеупорный 70D Ripstop Nylon, антимоскитные сетки
- Материал пола — 210 T Polyester 95 PU, 5000 мм
- Каркас — сталь

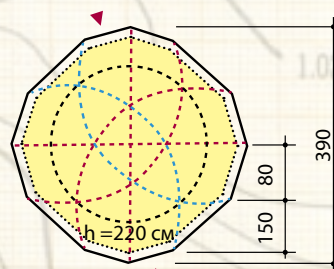

“АЛЬПЕНХАУЗ”

тел./факс: (812) 702-31-52,
702-31-53, 702-31-54
адрес: 192019, Санкт-Петербург,
ул. Профессора Качалова, д.11, лит. И
e-mail: info@ahd.ru
www.ahd.ru

▼ ПАЛАТКА “ШАТЕР”

- Габаритные размеры — 400 x 400 x 260 см
- Вес — 25-30 кг
- Материал каркаса — алюминиевый сплав
- Центральная регулируемая стойка диам. 28 мм;
- 4 боковые стойки диаметром 13 мм
- Материал тента — Nylon Oxford 210D, PU 4000
- Вместимость — 12 человек

Особенности:

- Одинарная оболочка, шатрового типа, без дна;
- Два вентиляционных клапана на тенте, один дымоходный клапан;
- Антимоскитная сетка на двери и вентиляционных клапанах, входной тамбур;
- Двойные швы, герметизация – проварка лентой;
- 14 штормовых оттяжек по боковым стойкам;
- Два больших окна на тенте, крючки для подвесок

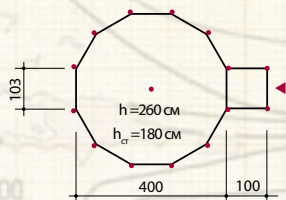

▼ ПАЛАТКА “ХИЖИНА”

- Габаритные размеры — 415 x 320 x 240 см
- Вес — 24-28 кг
- Материал каркаса — алюминиевый сплав диам. 22 мм
- Материал тента, дна — Nylon Oxford 210D, PU 4000
- Материал внутренней палатки — PolyCotton 75D 185T
- Вместимость — 4-8 человек

Особенности:

- Двойная оболочка, двускатная;
- Входной тамбур, два больших вентиляционных клапана на тенте, двойные замки;
- Дверь и вентиляционный клапан дублированы сеткой;
- Двойные швы, по периметру крыши и низа палатки юбка-полог, штормовые оттяжки;
- 6 прозрачных окон на тенте, 6 клапанов с молниями на внутренней палатке, внутренние петли для подвесок



“Хижина”

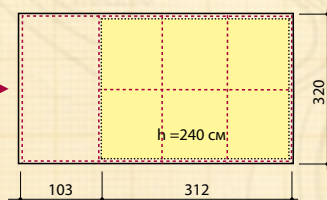

“Комфорт”

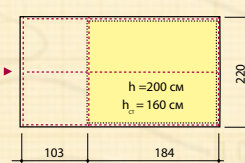

▼ ПАЛАТКА “КОМФОРТ”



- Габаритные размеры — 287 x 220 x 200 см
- Вес — 15-17 кг
- Материал каркаса — алюминиевый сплав диам. 22 мм
- Материал тента, дна — Nylon Oxford 210D, PU 4000
- Материал внутренней палатки — PolyCotton 75D 185T
- Вместимость — 4 человека

Особенности:

- Двойная оболочка, двускатная;
- 3 больших вентиляционных клапана на тенте, двойные замки; входной тамбур;
- Двери и вентиляционные клапаны дублированы сеткой;
- Двойные швы, герметизация – проварка лентой;
- Штормовые оттяжки; 3 прозрачных окна на тенте,
- 3 окна на внутренней палатке;
- 4 внутренних кармана; крючки для подвесок;
- Удобная сумка для переноски (размер 100 x 35 см)

ООО НПФ “АРЕАЛ”

тел./факс: (8422) 21-04-05; 55-01-56

адрес: 432010, г. Ульяновск,

пр.Тюленева, д.24

e-mail: Areal-Outdoor@simbir.ru

www.areal-outdoor.ru



▶ ПАЛАТКА-БАНЯ “АЛТАЙ”

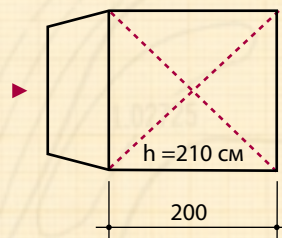

- Габаритные размеры — 200 х 200 х 210 см
- Вес — 4,5 кг
- Материал тента — Taffeta 210T PU 3000 мм с полиуретановым покрытием, верх - жаропрочная ткань LT 500
- Каркас — дюралюминиевая трубка с защитным покрытием
- Размер в упакованном виде — 30 х 50 см



ОСОБЕННОСТИ КОНСТРУКЦИИ:

- Палатка со сферической крышей, без пола, разработана специально для мобильной бани;
- Сборка и установка каркаса занимает не более 2-3 минут;
- Входной блок обеспечивает надежную теплоизоляцию, а в экстренном случае позволяет беспрепятственно покинуть палатку;
- Для обеспечения лучшей теплоизоляции, по нижнему периметру палатка оборудована фартуком, который может прижиматься к земле подручными материалами;
- Баня комплектуется палаткой и портативной печью «Алтай»;
- Легкая, компактная, модульная печь изготовлена из нержавеющей жаростойких сталей, обеспечивающих продолжительный ресурс эксплуатации.

“ВОЛЬНЫЙ ВЕТЕР”

тел.: (495) 662-54-50, 662-54-51

адрес: 123308, г. Москва,

пр. Маршала Жукова, д.2

e-mail: volveter@mail.ru

www.volveter.ru

▶ ПАЛАТКА “ВЫСОТНАЯ”

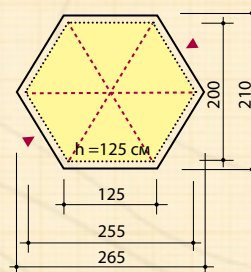

- Габаритные размеры — 265 x 210 x 125 см
- Ширина грани — 125 см
- Количество мест — 2-3
- Вес — 3,5–3,8 кг
- Материал тента — Nylon Tafeta (Polyester) 210T PU, 3000 мм
- Материал внутренней палатки — Nylon Tafeta (Polyester) без пропитки

ОСОБЕННОСТИ КОНСТРУКЦИИ:

- Два входа. Выдерживает экстремальные ветровые или снеговые нагрузки. Благодаря стыковочной шайбе в вершине конструкция обладает отличной жесткостью.
- Тент оканчивается “юбкой” по периметру;
- Модификации: входы тубусом или на застежке “молния”;
- Швы герметизированы полиуретановой лентой;
- Противомоскитная сетка на входе, вентиляционное окно на тенте.

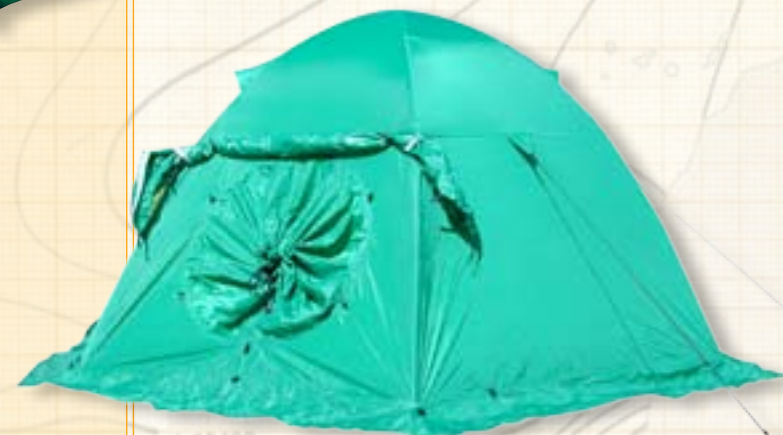

ООО “МЕГАТЕСТ”

тел. (499) 126-11-36, 126-91-19

адрес: Москва, ул. Грумая, д.13/23, корп.1

e-mail: site@megatest.msk.ru

www.megatest.ru

▶ ПАЛАТКА “АНАКОНДА”



- Габаритные размеры — 1400 x 400 x 200 см
- Внутренняя палатка — 1200 x 380 x 200 см
- Вес — 35-45 кг
- Количество мест — 30-50
- Материал тента — Oxford 210(420) PU 3000 мм
- Материал внутренней палатки — Nylon Tafeta (Polyester) без пропитки
- Каркас алюминиевый В95, диаметр 16 x 1 мм
- Размер в упакованном виде — 130 x 50 x 60 см
- Палатка базового лагеря “Анаконда” - двухслойная, тоннельного типа с двумя входами-тамбурами. Универсальная ветроустойчивая конструкция, предусматривающая большой выбор модификаций различного назначения:
- жилая палатка в летнем или зимнем вариантах;
- кают-компания;
- полевая столовая;
- баня;
- палатка с отделениями для камеральной обработки;
- Модификации: двухслойная, однослойная, с полом или без, с внутренними перегородками, дополнительными входами, с вариантами по длине (по количеству секций). Швы герметизированы полиуретановой лентой.

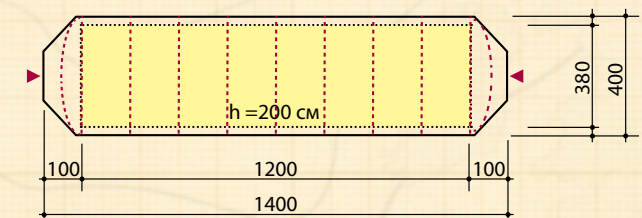

ООО “МЕГАТЕСТ”

тел. (499) 126-11-36, 126-91-19
 адрес: Москва, ул. Грумова, д.13/23, корп.1
 e-mail: site@megatest.msk.ru
www.megatest.ru

▼ ПАЛАТКА-БАНЯ “МБ-5”

• Печь «Пичуга» - подробнее см. раздел «Средства обогрева и приготовления пищи, «Термофор»



- Габаритные размеры — 195 x 195 x 190 см
- Материал крыши, юбки, стен — Oxford 240 D
- Материал каркаса — дюраль 7001Т6
- Разделка — 08 x 8Т1 нерж.
- Угловые участки юбки изготовлены из прочного ПВХ
- 4 якорных мешка
- Уникальный дверной узел

“МОБИБА”

тел. в Новосибирске: 8-913-937-03-40,
8-913-902-07-16

тел. в Москве: 8-915-468-85-01
г. Новосибирск

e-mail: mobiba@mobiba.ru
www.mobiba.ru

▼ ПАЛАТКА “СКАТ-2”

- Легкая однослойная палатка традиционной конструкции, имеет большой внутренний объем за счет развала «стенок».
- Палатка оснащена системой вентиляции жилой зоны с антимоскитной сеткой.
- Материал тента, дна — Polyester Taffeta 190T PU 3000 мм
- Каркас — Д16Т

СКАТ 2

- Габаритные размеры — 360 x 180 x 130 см
- Количество мест — 2
- Вес — 2,2 кг

СКАТ 3

- Габаритные размеры — 360 x 200 x 140 см
- Количество мест — 3
- Вес — 2,6 кг

СКАТ 4

- Габаритные размеры — 375 x 260 x 150 см
- Количество мест — 4
- Вес — 3,5 кг

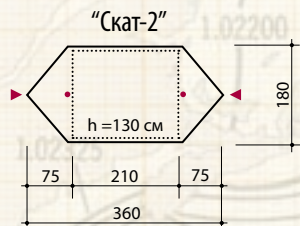

► ПАЛАТКА “ЕГЕРЬ-4”

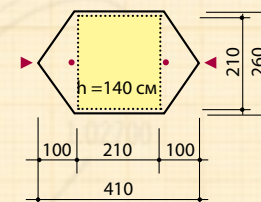

- Палатка оснащена системой вентиляции жилой зоны с антимоскитной сеткой. Конструкция палатки обеспечивает очень быструю установку, высокую устойчивость, надежность при эксплуатации. Поставляется в комплекте с двумя дюралюминиевыми стойками.
- Габаритные размеры — 410 x 260 x 150 см
- Внутренняя палатка — 210 x 210 x 140 см
- Количество мест — 4
- Вес — 4,5 кг
- Материал тента — Polyester taffeta PU 6000
- Материал внутренней палатки — Nylon
- Материал пола — Nylon Oxford PU8000
- Каркас — Д 16 Т, диаметр 18 мм

“НОРМАЛ” (“NORMAL”)

тел./факс: (812) 622-19-12, 622-19-10
 адрес: Санкт-Петербург,
 ул. Розенштейна, д. 8
 e-mail: normal@lek.ru, www.normal.ru

▼ ПАЛАТКА “БУРАН”

БУРАН 3

- Габаритные размеры — 375 x 220 x 130 см
- Внутренняя палатка — 215 x 200 x 120 см
- Вес — 4,9 кг

БУРАН 4

- Габаритные размеры — 385 x 220 x 140 см
- Внутренняя палатка — 215 x 210 x 130 см
- Вес — 5,2 кг

• Трехместная экспедиционная палатка высокой прочностью для сложных погодных условий. Высокая ветроустойчивость благодаря наличию дополнительных дуг в конструкции каркаса. Имеет два тамбура, один из которых обладает повышенной вместимостью.

- Материал тента — Polyester Taffeta PU6000
- Материал палатки — Nylon
- Материал пола — Nylon Taffeta PU8000
- Каркас — алюминий 7075 T6, диаметр 18 мм

“Буран-3”

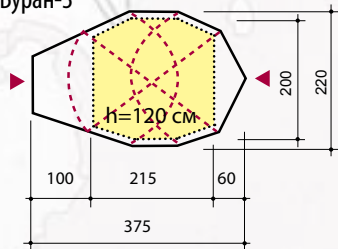

“НОРМАЛ” (“NORMAL”)

тел./факс: (812) 622-19-12, 622-19-10
 адрес: Санкт-Петербург,
 ул. Розенштейна, д. 8
 e-mail: normal@lek.ru, www.normal.ru



▼ ПАЛАТКА "ПАРТНЕР"

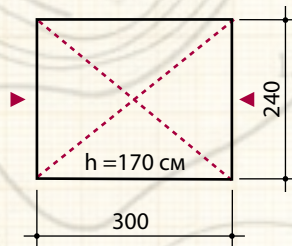

- Габаритные размеры — 300 x 240 x 170 см
 - Вес — 9,3 кг
 - Материал тента — брезент
 - Каркас — Д16Т
- ОСОБЕННОСТИ КОНСТРУКЦИИ:**
2 входа, юбка по периметру тента, окна на боковых стенках, огнестойкий материал тента.

▼ ПАЛАТКА "ПЕЧОРА"

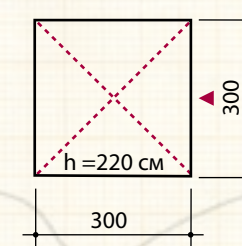

- Габаритные размеры — 300 x 300 x 220 см
 - Материал тента — палаточная ткань
 - Каркас — Д16Т
- ОСОБЕННОСТИ КОНСТРУКЦИИ:**
2 окна; разделка под трубу. Вход поднимается, образуя навес.



"НОРМАЛ" ("NORMAL")

тел./факс: (812) 622-19-12,
(812) 622-19-10
адрес: Санкт-Петербург,
ул. Розенштейна, д. 8
e-mail: normal@lek.ru
www.normal.ru

▶ ПАЛАТКА “БАЙКАЛ-3”

- Габаритные размеры — 330 x 260 x 200 см
- Внутренняя палатка — 240 x 180 x 180 см
- Количество мест — 3-4
- Вес — 8,2 кг
- Материал тента — Polyester Taffeta PU 6000
- Материал внутренней палатки — Nylon
- Материал пола — Nylon Oxford PU 8000
- Каркас — 3 дуги, алюминий 7075

ОСОБЕННОСТИ КОНСТРУКЦИИ:

Тамбур с окном и двумя входами, юбка по периметру тента. Тамбурная дуга каркаса имеет элементы заданной кривизны.

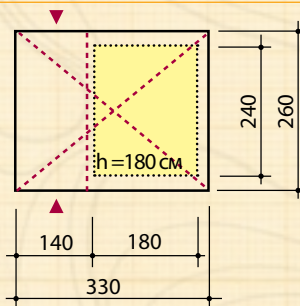

“НОРМАЛ” (“NORMAL”)

тел./факс: (812) 622-19-12,
(812) 622-19-10

адрес: Санкт-Петербург,
ул. Розенштейна, д. 8

e-mail: normal@lek.ru
www.normal.ru



▼ ПАЛАТКА “ПАМИР-8”

- ПАМИР-8
- Длина — 450 см
- Ширина — 357 см
- Высота боковой стенки — 148 см
- Высота по гребню — 210 см
- Полезная площадь — 16 м²
- Масса палатки — 80-105 кг
- Вид упаковки — баул
- Габариты упаковки — 160 х 54 х 40 см
- Количество спальных мест — 8-10

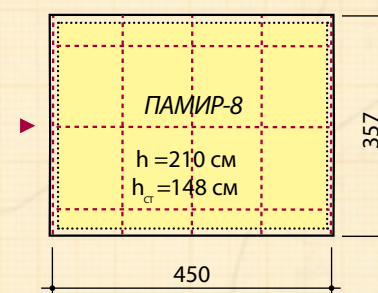

- “Памир 8” имеет один вход, на одной из торцевых стенок застегивающийся на молнию или клеванты, который может быть дополнительно оборудован тамбуром.
- Окна расположены на торцевых стенках и оснащены противомоскитными сетками.

- Предусмотрено использование отопительных печей.
- Внутренний намет навешивается на каркас палатки.
- Пол выполнен из ткани с ПВХ-покрытием со специальными “карманами”, в которые вставляются боковые стойки каркаса палатки.

НПО “ОРТ”

тел.: (812) 448-57-58, 596-16-78

факс (812) 448-57-59

адрес: 194362, Санкт-Петербург,
п.Парголово, ул.Железнодорожная,
д.11, корп.4

e-mail: info@ort.com.ru, www.ort.com.ru

▶ ПАЛАТКА “ПАМИР-10”

• *Весь каркас палатки выполнен из дюралевых труб одинаковой длины, у всех стыковочных узлов одинаковые углы сопряжения. Эта унификация позволяет собирать каркас очень быстро.*

- Длина — 500 см
- Ширина — 390 см
- Высота боковой стенки — 160 см
- Высота по гребню — 230 см
- Полезная площадь — 18,70 м²
- Масса палатки — 97-133 кг
- Вид упаковки — баул
- Габариты упаковки — 165 x 50 x 40 см
- Количество спальных мест — 10-12

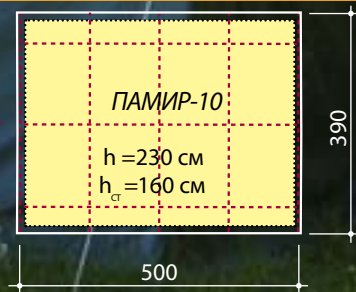

НПО “ОРТ”

тел.: (812) 448-57-58, 596-16-78

факс (812) 448-57-59

адрес: 194362, Санкт-Петербург,
п.Парголово, ул.Железнодорожная,
д.11, корп.4

e-mail: info@ort.com.ru, www.ort.com.ru



▶ ПАЛАТКА “КЕМПИНГ”

- Длина — 500 см
- Ширина — 525 см
- Высота боковой стенки — 167 см
- Высота по гребню — 236 см
- Полезная площадь — 26,2 м²
- Масса палатки — 150 кг
- Габариты упаковки — 165 x 50 x 40 см
- Количество спальных мест — 4

Комплектация:

- стальные стойки — 1 шт.
- внешний намет — 1 шт.
- внутренний намет — 1 шт.
- лист дымохода — 1 шт.
- колы — 1 комплект
- оттяжки — 1 комплект
- приколыши — 1 комплект
- кувалда — 1 шт.

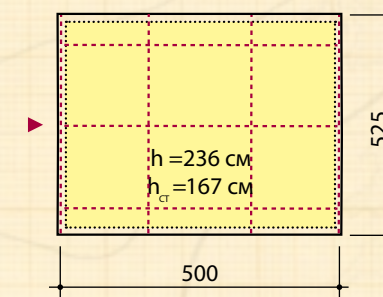

НПО “ОРТ”

тел.: (812) 448-57-58, 596-16-78

факс (812) 448-57-59

адрес: 194362, Санкт-Петербург,
п.Парголово, ул.Железнодорожная,

д.11, корп.4

e-mail: info@ort.com.ru, www.ort.com.ru